



SYSTEM SENSOR

22051E(I) ND22051E(I)



DOP-IFD128: 22051E, ND22051E
DOP-IFD129: 22051EI, ND22051EI
EN 54-7: 2018, EN 54-17: 2005 (EI only)

Honeywell Products and Solutions Sàrl
(Trading as System Sensor Europe)
Zone d'activités La Pièce 16
CH-1180 ROLLE, Switzerland

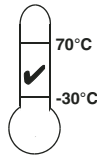
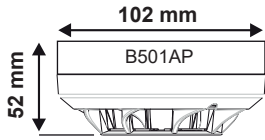

ENGLISH

INSTALLATION AND MAINTENANCE INSTRUCTIONS FOR MODEL 22051E(I) PHOTO ELECTRONIC SMOKE SENSOR

GENERAL DESCRIPTION

Models 22051E and 22051EI are intelligent plug-in type smoke sensors that combine a photoelectronic sensing chamber with addressable communications. These sensors are designed for open area protection and must only be connected to control panels that use a compatible proprietary communication protocol for monitoring and control. The 22051EI sensor contains an isolator, if installing this version check the panel documentation for details of how many isolators can be used on a loop.

Two LEDs on each sensor light to provide a local 360° visible sensor indication (operation of LEDs are dependent on panel). Remote LED indicator capability is available as an optional accessory wired to the standard base terminals (again dependent on panel).

SPECIFICATIONS

Operating Voltage Range: see S00-7300
Max. Standby Current (no comm.): 200 µA @24 V and 25°C
(comm. LED blink enabled - 5 sec) 300 µA @24 V and 25°C
(Read 16 sec. LED blink 8 sec) 220 µA @24 V and 25°C
add 50 µA for 22051EI Isolated
Max. Alarm Current (LED on): 3.5 mA @ 24 V and 25°C
Operating Humidity Range: 10% to 93% Relative Humidity, Non-Condensing
Isolator Characteristics (22051EI Only): see S00-7300
Independently tested and certified to: EN 54-7: 2018 (and EN 54-17: 2005 for EI)

WIRING GUIDE

Refer to the installation instructions supplied with the plug-in sensor bases for wiring details. All bases are provided with terminals for power and an optional Remote Indicator.
Note 1: All wiring must conform to applicable local and national codes and regulations.
Note 2: Verify that all sensor bases are installed and that polarity of the wiring is correct at each base.

WARNING

Disconnect loop power before installing sensors. Notify proper authorities.

SENSOR INSTALLATION

1. Set the sensor address (see figure 1) by turning the two rotary switches on the underside of the sensor, selecting a number between 01 and 159. (Note: The number of addresses available will be dependent on panel capability, check the panel documentation for information on this). Record the address on the label attached to the base.

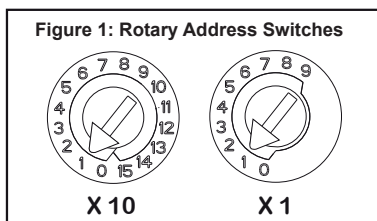

2. Insert the sensor into the base and rotate it clockwise until it locks into place.
3. After all the sensors have been installed, apply power to the system.
4. Test the sensor as described under **TESTING**.
5. Reset the sensor by communication command from the panel.

Tamper-Resistance.

These sensors includes a feature that, when activated, prevents removal of the sensor from the base without the use of a tool. Refer to the installation instructions for the sensor base for details of how to use this feature.

CAUTION

Dust covers help to protect units during shipping and when first installed. They are not intended to provide complete protection against contamination therefore sensors should be removed before construction, major re-decoration or other dust producing work is started. Dust covers must be removed before system can be made operational.

Figure 2: Cleaning the Sensor

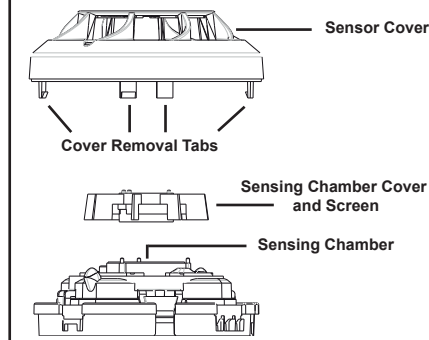

MAINTENANCE

Before cleaning, disable the system to prevent unwanted alarms:

1. Remove the sensor to be cleaned from the system.
2. Gently release each of the four cover removal tabs that hold the cover in place (see figure 2) and remove the sensor cover.
3. Vacuum the outside of the screen/chamber cover carefully without removing it.
4. Remove the screen/chamber cover assembly by pulling it straight out.
5. Use a vacuum cleaner and/or clean, compressed air to remove dust and debris from the sensing chamber and sensing chamber cover.
6. Re-install the sensing chamber cover by aligning the square and round holes on the cover with the square and round pins around the sensing chamber, gently pressing it home until it slips into place (Note: Arrows on the plastic indicate the positioning when replacing the chamber cover and air guide).
7. Re-install the sensor cover. Use the cover removal tabs and LEDs to align the cover with the sensor. Snap the cover into place.
8. When all sensors have been cleaned, restore power to the loop and test the sensor(s) as described under **TESTING**.

TESTING

Sensors must be tested after installation and following periodic maintenance. Disable the zone or system undergoing maintenance to prevent unwanted alarms.

Test the sensors as follows:

Magnet Method

1. Test the sensor by positioning the test magnet (model M02-04-00 optional) against the sensor body approximately 2 cm from LED 1, indicated by a mark on the sensor cover as shown in figure 3.
2. Both LED's on the sensor should latch into alarm within 30 seconds, activating the control panel.

Figure 3: Test Magnet Position

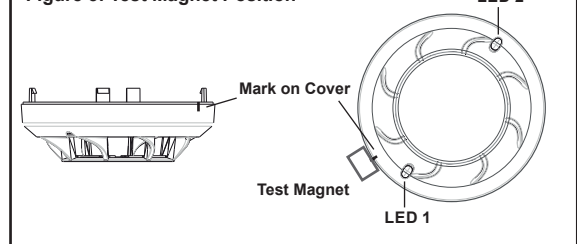

Smoke Method

1. Using generated smoke, or synthetic smoke aerosol from an approved manufacturer such as No Climb Products Ltd, subject the sensor to controlled amounts of smoke in accordance with local codes of practice and manufacturer recommendations.
2. Both LED's on the sensor should latch into alarm within 30 seconds, activating the control panel.

After completion of the test notify the proper authorities that the system is operational.

WARNING

LIMITATIONS OF SMOKE SENSORS

Smoke sensors must be used in conjunction with compatible equipment. Smoke sensors will not sense fires which start where smoke does not reach the sensors. A sensor may not detect a fire developing on another level of a building. Smoke sensors also have sensing limitations. Consideration must be made of the environment when selecting fire sensors.

Smoke sensors cannot last forever. Smoke sensors contain electronic parts. Even though sensors are made to last over 10 years, any of these parts could fail at any time. Therefore, test your smoke detection system at least semi-annually. Clean and take care of your smoke sensors regularly. Taking care of the fire detection system you have installed will significantly reduce your product liability risks.



SYSTEM SENSOR

22051E(I) ND22051E(I)



DOP-IFD128: 22051E, ND22051E
DOP-IFD129: 22051EI, ND22051EI
EN 54-7: 2018, EN 54-17: 2005 (EI only)

Honeywell Products and Solutions Sàrl
(Trading as System Sensor Europe)
Zone d'activités La Pièce 16
CH-1180 ROLLE, Switzerland

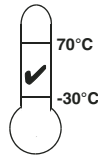
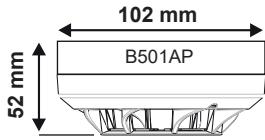

ITALIANO

ISTRUZIONI DI INSTALLAZIONE E MANUTENZIONE DEL SENSORE DI FUMO FOTOELETTRONICO MODELLO 22051E(I)

DESCRIZIONE GENERALE

I sensori fotoelettronici intelligenti 22051E e 22051EI sono sensori di fumo a innesto che combinano una camera di rilevazione fotoelettronica con comunicazioni indirizzabili. Questi sensori sono stati progettati per garantire la protezione di aree aperte e devono pertanto essere collegati esclusivamente a pannelli di controllo che per il monitoraggio e il controllo utilizzano un protocollo di comunicazione compatibile di proprietà.

Il sensore 22051EI contiene un sezionatore. In caso di installazione di questa versione consultare la documentazione relativa al pannello che fornisce informazioni dettagliate sul numero consentito di sezionatori all'interno di un loop.

Ogni sensore dispone di due LED che si illuminano garantendo una visibilità a 360° (il funzionamento dei LED dipende dal tipo di pannello in uso). È disponibile come accessorio opzionale un indicatore LED remoto collegato ai terminali della base standard (che anche in questo caso dipende dal tipo di pannello in uso).

SPECIFICHE

Range della tensione operativa: vedere S00-7300

Massima corrente di standby:

(nessuna comunicazione) 200 µA a 24 V e 25°C
(un'interrogazione CLIP con lampeggio ogni 5s) 300 µA a 24 V e 25°C
(Read Presence ogni 16s con lampeggio ogni 8s) 220 µA a 24 V e 25°C

aggiungere 50µA per 22051EI

Max. corrente di allarme (LED acceso): 3,5 mA a 24 V e 25°C

Range dell'umidità operativa: dal 10% al 93% di umidità relativa, senza condensa

Caratteristiche dell'isolatore (solo 22051EI): vedere S00-7300

Testato e certificato in modo indipendente in conformità di: EN 54-7: 2018
(e EN 54-17: 2005 per 22051EI)

ISTRUZIONI DI CABLAGGIO

Per maggiori dettagli sul cablaggio consultare le istruzioni di installazione fornite in dotazione con le basi dei sensori a innesto. Tutte le basi sono dotate di terminali di alimentazione e di un indicatore remoto opzionale.

Nota 1: Il cablaggio deve essere conforme alle normative e ai codici locali e nazionali vigenti.

Nota 2: Verificare che tutte le basi dei sensori siano state installate rispettandone la giusta polarità.

AVVERTENZA

Prima dell'installazione dei sensori, scollegare l'alimentazione di loop. Dare comunicazione alle autorità competenti.

INSTALLAZIONE DEL SENSORE

1. Impostare l'indirizzo del sensore (ved. figura 1) ruotando i due selettori rotativi presenti nella parte inferiore del sensore e selezionando un numero compreso tra 01 e 159. (Nota: il numero di indirizzi disponibili dipende dalla capacità del pannello; per informazioni a questo proposito consultare la documentazione relativa al pannello). Annotare l'indirizzo sull'etichetta fissata alla base.

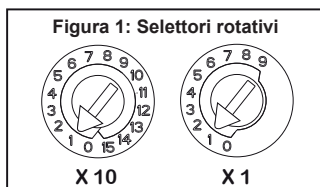

- Inserire il sensore nella base e ruotarlo in senso orario fino allo scatto in posizione.
- Al termine dell'installazione di tutti i sensori, collegare l'alimentazione del sistema.
- Testare il sensore come descritto alla voce **VERIFICA**.
- Resettare il sensore mediante un comando di comunicazione impartito dal pannello.

Sistema antimanomissione.

Questi sensori dispongono di una funzione che quando attivata impedisce la rimozione del sensore dalla base senza l'uso di un utensile. Per maggiori informazioni su come utilizzare questa funzione consultare le istruzioni di installazione della base del sensore.

ATTENZIONE

I coperchi antipolvere dei rilevatori proteggono le unità durante il trasporto e nel corso delle fasi preliminari di installazione. Non sono concepiti per garantire una protezione totale contro qualsiasi tipo di contaminazione e pertanto si consiglia la rimozione dei sensori prima dell'avvio di qualsiasi operazione, rimodellazione o altro intervento che produca polvere. È necessario rimuovere i coperchi antipolvere prima della messa in funzione del sistema.

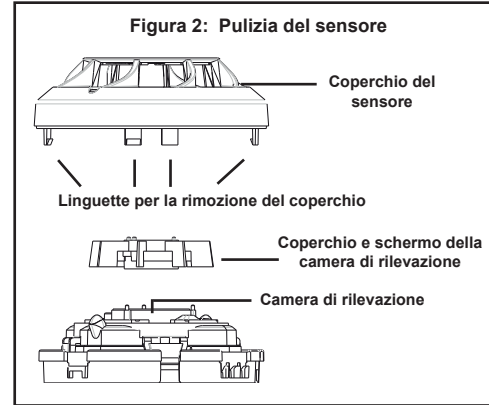

MANUTENZIONE

Prima di procedere alla pulizia disabilitare il sistema onde evitare l'attivazione di allarmi indesiderati:

- Rimuovere dal sistema il sensore da pulire.
- Staccare con cautela ciascuna delle quattro linguette che fissano il coperchio (ved. figura 2) e rimuovere il coperchio del sensore.
- Aspirare con cautela la parte esterna dello schermo/della camera senza rimuoverla.
- Rimuovere il coperchio del gruppo schermo/camera tirandolo verso l'esterno.
- Utilizzare un aspirapolvere e/o un dispositivo ad aria compressa pulita per rimuovere la polvere e lo sporco dalla camera di rilevazione e dal relativo coperchio.
- Rimontare il coperchio della camera di rilevazione allineando i fori tondi e quadrati presenti sul coperchio con i perni tondi e quadrati presenti attorno alla camera di rilevazione, premendo delicatamente in posizione fino allo scatto.
- Rimontare il coperchio del sensore. Per allineare il coperchio al sensore utilizzare le linguette e i LED. Fissare il coperchio in posizione.
- Una volta puliti tutti i sensori, ripristinare l'alimentazione di loop e testare il/i sensore/i come descritto alla voce **VERIFICA**.

VERIFICA

È necessario controllare i sensori al termine dell'installazione e successivamente secondo un programma di manutenzione periodica. Scollegare la zona o il sistema in fase di manutenzione onde evitare l'attivazione di allarmi indesiderati.

Controllare i sensori procedendo come segue:

Metodo del magnete

- Testare il sensore posizionando il magnete (modello M02-04-00 opzionale) contro il corpo del sensore a circa 2 cm di distanza dal LED 1 come indicato da un segno sul coperchio del sensore e illustrato nella figura 3.
- Entrambi i LED del sensore devono accendersi entro 30 secondi ad indicare una condizione di allarme e attivare il pannello.

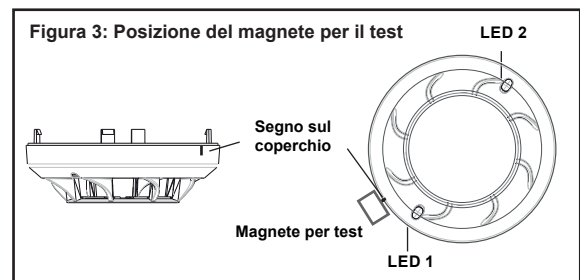

Metodo del fumo

- Utilizzando del fumo generato artificialmente o un dispositivo aerosol di fumo sintetico di un produttore accreditato come No Climb Products Ltd, sottoporre il sensore a quantitativi controllati di fumo nel rispetto dei codici di pratica locali e delle indicazioni del produttore.
- Entrambi i LED del sensore devono accendersi entro 30 secondi ad indicare una condizione di allarme e attivare il pannello.

Al termine del test comunicare alle autorità competenti che il sistema è operativo.

AVVERTENZA

LIMITI DEI RILEVATORI DI FUMO

I sensori di fumo devono essere utilizzati in combinazione con apparecchiature compatibili.

I rilevatori di fumo non rilevano la presenza di un incendio se il fumo non raggiunge i sensori.

Un sensore potrebbe non rilevare un incendio che si sviluppa su un altro livello dell'edificio.

Anche i rilevatori di fumo hanno limiti di rilevazione. Al momento della scelta dei sensori antincendio occorre tenere in considerazione l'ambiente in cui verranno installati.

I sensori di fumo non durano in eterno. I sensori di fumo contengono componenti elettronici. Sebbene i sensori siano stati progettati per durare oltre 10 anni, un qualsiasi loro componente potrebbe smettere di funzionare in qualsiasi momento. Pertanto si consiglia la revisione del sistema di rilevazione di fumo almeno ogni sei mesi. Pulire e revisionare regolarmente i rilevatori di fumo. La corretta manutenzione del sistema di rilevazione di incendio installato riduce significativamente i rischi di responsabilità.



SYSTEM SENSOR

22051E(I) ND22051E(I)



DOP-IFD128: 22051E, ND22051E
DOP-IFD129: 22051EI, ND22051EI
EN 54-7: 2018, EN 54-17: 2005 (El only)

Honeywell Products and Solutions Sàrl
(Trading as System Sensor Europe)
Zone d'activités La Pièce 16
CH-1180 ROLLE, Switzerland

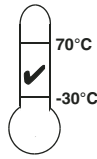
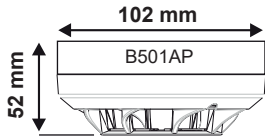

ESPAÑOL

INSTRUCCIONES DE INSTALACIÓN Y MANTENIMIENTO DE LOS SENSORES DE HUMO ÓPTICOS 22051E(I)

DESCRIPCIÓN GENERAL

Los sensores ópticos analógicos 22051E y 22051EI combinan una cámara de detección con comunicaciones direccionables. Estos sensores se han diseñado para proporcionar protección en zonas diáfanas y solo deben conectarse a centrales con protocolo de comunicaciones compatible para realizar la supervisión.

El sensor 22051EI dispone de un aislador. Si desea información sobre cuántos aisladores se pueden utilizar en un lazo, consulte la documentación de la central de incendios.

Cada sensor dispone de dos leds que proporcionan una indicación de su estado visible a 360° (el funcionamiento de los leds depende de la central). Existe la posibilidad de disponer de un led indicador remoto, como accesorio opcional, conectado a los terminales de la base estándar (también, dependiendo de la central).

ESPECIFICACIONES

Tensión de funcionamiento: consulte S00-7300
Máx. corriente en reposo (sin comunicaciones): 200 µA a 24 V y 25°C
(habilitado parpadeo led de comunic. cada 5 s) 300 µA a 24 V y 25°C
(comunicación cada 16 s. Parpadeo led cada 8 s) 220 µA a 24 V y 25°C
incrementar 50 µA con aislador en 22051EI
Máx. corriente en alarma: 3,5 mA a 24 V y 25°C (led activado)
Humedad de funcionamiento: 10% a 93% HR, sin condensación

Características del aislador (22051EI única): consulte S00-7300
Probados y certificados de forma independiente según: EN 54-7: 2018
(y EN 54-17: 2005 para 22051EI).

INSTRUCCIONES DE CABLEADO

Consulte las instrucciones de instalación de la base del sensor si desea más detalles sobre el cableado. Todas las bases disponen de terminales de alimentación e indicador remoto opcional.

Nota 1: Todo el cableado debe instalarse de acuerdo a los reglamentos y códigos nacionales y locales aplicables.

Nota 2: Verifique que las bases de los sensores están instaladas con la polaridad correcta.

AVISO

Desconecte la alimentación del lazo antes de instalar los sensores. Notifique a las autoridades pertinentes.

INSTALACIÓN DEL SENSOR

1. Ajuste la dirección del sensor (fig. 1) girando los selectores rotatorios en la parte inferior del sensor, seleccione un nº entre el 01 y 159. (Nota: El número de direcciones disponibles depende de la capacidad de la central, consulte la documentación de la central de incendios). Anote la dirección en la etiqueta de la base.

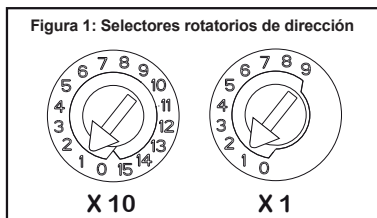

2. Coloque el sensor en la base y gírelo en sentido horario hasta que encaje.
3. Una vez instalados todos los sensores, conecte la alimentación del sistema.
4. Pruebe el sensor tal y como se describe en el apartado **PRUEBAS**.
5. Rearme el sensor desde la central de incendios.

Sistema de seguridad antisabotaje

Estos sensores incluyen una opción que evita su extracción de la base si no es mediante el uso de una herramienta. Consulte las instrucciones de instalación de la base del sensor si desea más detalles sobre esta opción.

PRECAUCIÓN

Las fundas de plástico de los sensores sirven para protegerlos del polvo durante el transporte y la etapa inicial de instalación. No están destinadas a ofrecer protección total contra todo tipo de contaminación. Por lo tanto, los sensores deben extraerse antes de iniciar cualquier tipo de obra, remodelación u otra actividad que genere polvo. Las fundas protectoras deben extraerse antes de la puesta en marcha del sistema.

Figura 2: Limpieza del sensor

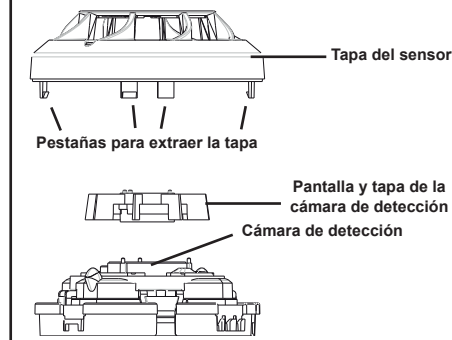

MANTENIMIENTO

Antes de limpiar los equipos, anule el sistema para evitar alarmas no deseadas:

1. Extraiga del sistema el sensor que va a limpiar.
2. Libere con cuidado cada una de las cuatro pestañas que sujetan la tapa del sensor y retírela (véase la figura 2).
3. Limpie, aspirando con precaución, la parte exterior de la pantalla sin desmontarla.
4. Extraiga la tapa de la cámara y la pantalla estirando con cuidado.
5. Utilice un aspirador o aire comprimido para eliminar el polvo y la suciedad de la cámara de detección y de su tapa.
6. Vuelva a montar la tapa de la cámara de detección alineando los orificios de la tapa con los clips de la cámara de detección. Presione con cuidado hasta que encajen.
7. Vuelva a instalar la tapa del sensor. Utilice las pestañas de extracción de la tapa y los leds para alinear la tapa con el sensor. Encaje la tapa en su sitio.
8. Una vez estén todos los sensores limpios, restablezca la alimentación del lazo y pruebe los sensores como se describe en el apartado **PRUEBAS**.

PRUEBAS

Los sensores deben probarse tras la instalación y durante mantenimientos periódicos. Anule la zona o el sistema en pruebas para evitar alarmas no deseadas. Pruebe los sensores como se indica a continuación:

Prueba con imán

1. Sitúe el imán de prueba (modelo M02-04-00 opcional) enfrente del sensor, aproximadamente a unos 2 cm del LED 1, lugar indicado por una marca en el sensor (véase la figura 3).
2. Los dos leds deben enclavarse en alarma en 30 segundos y activar la central de incendios.

Figura 3: Posición del imán de prueba

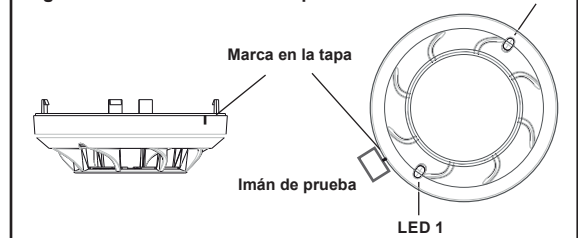

Prueba con humo

1. Utilice humo artificial, o un aerosol de humo de un fabricante homologado como No Climb Products Ltd, y someta al sensor a cantidades controladas de humo de acuerdo con los códigos de práctica locales y recomendaciones del fabricante.
2. Los dos leds deben enclavarse en alarma en 30 segundos y activar la central de incendios.

Tras completar la prueba, informe a las autoridades pertinentes de que el sistema está en funcionamiento.

AVISO

LIMITACIONES DE LOS SENSORES DE HUMO

Los sensores de humo deben utilizarse junto con equipamiento compatible.

Los sensores de humo no detectarán incendios que se inicien en lugares donde el humo no llega a los sensores.

Puede ser que un sensor no detecte un incendio que se desarrolla en otra planta del edificio.

Los sensores de humo también tienen limitaciones de detección. Para seleccionar el sensor de incendios adecuado, debe tener en cuenta el ambiente en el que se va a instalar.

Los sensores de humo contienen piezas electrónicas y tienen una vida limitada.

Aunque los sensores tienen una vida útil de unos 10 años, alguna de las piezas electrónicas podría fallar en cualquier momento. Por ello, el sistema de detección de incendios debe probarse, como mínimo, cada seis meses. Igualmente, es necesario limpiar y revisar los detectores de forma periódica. Un mantenimiento correcto del sistema de detección de incendio reducirá significativamente los riesgos en cuanto a su responsabilidad con el producto.



SYSTEM SENSOR

22051E(I) ND22051E(I)



DOP-IFD128: 22051E, ND22051E
DOP-IFD129: 22051EI, ND22051EI
EN 54-7: 2018, EN 54-17: 2005 (EI only)

Honeywell Products and Solutions Sàrl
(Trading as System Sensor Europe)
Zone d'activités La Pièce 16
CH-1180 ROLLE, Switzerland

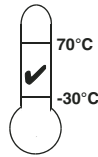
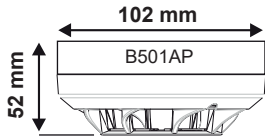

DEUTSCH

INSTALLATIONS- UND WARTUNGSANLEITUNG FÜR MODELL 22051E(I) OPTISCHER RAUCHMELDER

ALLGEMEIN

Die Modelle 22051E und 22051EI sind intelligente, optische Rauchmelder die eine optische Messkammer mit einer adressierbaren Kommunikation verbinden. Diese Melder sind für Normalbereiche (ohne EX-Schutz) vorgesehen und dürfen nur an Brandmelderzentralen angeschlossen werden, welche ein kompatibles Kommunikationsprotokoll verwenden.

Der 22051EI Melder verfügt über einen integrierten Isolator. Überprüfen Sie die Bedienungsanleitung der Brandmelderzentrale, wie viele Isolatoren auf einer Ringleitung betrieben werden dürfen.

Zwei LEDs an jedem Melder ermöglichen eine optische Erkennung des Melderzustandes im Bereich von 360 Grad (Funktion der LEDs sind abhängig von der Brandmelderzentrale).

Der Melder unterstützt den Anschluss einer optionalen Melderparallelanzeige die an die Klemmen des Standard-Meldersockels angeschlossen wird (Funktion abhängig von der Brandmelderzentrale).

SPEZIFIKATION

Betriebsspannung: siehe S00-7300

Maximaler Ruhestrom (ohne Kommunikation): 200 µA bei 24 V und 25°C
(Blinken Melder-LED aktiviert - 5 Sekunden) 300 µA bei 24 V und 25°C
(Kommunikation 16 Sekunden. LED blinkt 8 Sekunden) 220 µA bei 24 V und 25°C
50µA zusätzlich, wenn 'I' isoliert

Maximaler Strom im Alarmfall: 3.5 mA bei 24 V und 25°C (LED ein)

Bereich der Luftfeuchtigkeit: 15% bis 93% relative Feuchte, ohne Betauung

Eigenschaften des Isolators (nur 22051EI): siehe S00-7300

Getestet und zertifiziert gemäß: EN 54-7: 2018 (und EN 54-17: 2005 'EI')

VERDRAHTUNG

Weitere Verdrahtungsdetails finden Sie in der mitgelieferten Installationsanleitung des Meldersockels. Alle Meldersockel verfügen über integrierte Anschlussklemmen inkl. der Möglichkeit zum Anschluss einer optionalen Melderparallelanzeige.

HINWEIS 1: Die Verdrahtung muss den lokalen und nationalen Normen und Anforderungen entsprechen.

HINWEIS 2: Stellen Sie sicher, dass alle Meldersockel angeschlossen sind und die Polarität der Verdrahtung an jedem Sockel korrekt ist.

WARNUNG

Melder nur im spannungsfreien Zustand installieren. Informieren Sie die betroffenen Stellen über die Servicearbeiten.

SENSOR INSTALLATION

1. Stellen Sie die Melderadresse durch Drehen der beiden Drehschalter auf der Unterseite des Melders ein (siehe Abb.1). Wählen Sie eine Adresse zwischen 01 und 159. Notieren Sie die Adresse auf dem Aufkleber am Meldersockel. Beachten Sie die maximal mögliche Anzahl von Meldern die die Brandmelderzentrale unterstützt (siehe Bedienungsanleitung der Brandmelderzentrale).



Abbildung 1: Drehschalter für die Adressierung

2. Setzen Sie den Melder in den Meldersockel und drehen ihn im Uhrzeigersinn bis er einrastet.
3. Nachdem alle Melder installiert sind schalten Sie die Spannungsversorgung ein.
4. Prüfen Sie den Melder wie im Abschnitt PRÜFUNG beschrieben.
5. Setzen Sie den Melder an der Brandmelderzentrale zurück (Reset).

Sabotageschutz / Entnahmesicherung

Der Meldersockel verfügt über eine Entnahmesicherung die das Entfernen des Brandmelders aus dem Sockel nur mit Hilfe eines Werkzeuges zulässt. Beachten Sie die Installationshinweise des Meldersockels für detaillierte Informationen zu diesem Leistungsmerkmal.

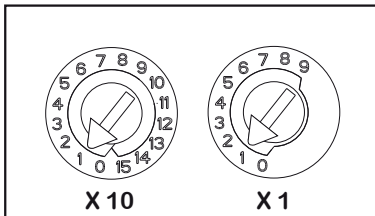
ACHTUNG

Der Melder ist werkseitig mit einem Staubschutz vor Verschmutzung während des Transportes oder der Erstinstallation geschützt. Ein vollständiger Schutz gegen eine Verunreinigung ist dadurch nicht gewährleistet. Deshalb sollten die Melder vor Beginn von Konstruktions-, umfangreichen Dekorationsarbeiten oder sonstigen Aktivitäten mit Staubeentwicklung entfernt werden. Zur

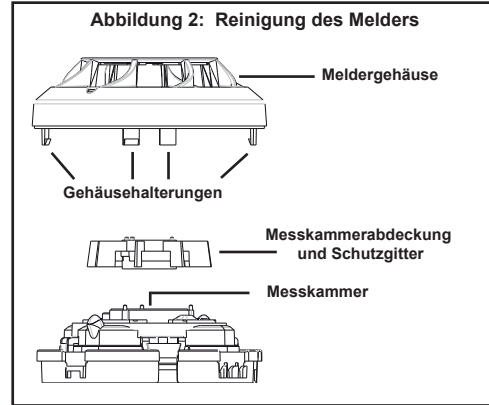

ordnungsgemäßen Funktion ist der Staubschutz vor der Inbetriebnahme des Melders abzunehmen.

WARTUNG

Zur Vermeidung von Fehlalarmen sollte das System bzw. die entsprechende Meldergruppe vor den Wartungsarbeiten abgeschaltet werden.

1. Entfernen Sie den zu reinigenden Brandmelder aus dem System.
2. Lösen Sie behutsam jede der vier Halterungen und entfernen Sie die Abdeckung (siehe Abb.2).
3. Saugen Sie vorsichtig die Außenseite des Schutzgitters ab ohne dieses zu entfernen.
4. Entfernen Sie das Schutzgitter indem Sie es gerade von der Messkammer abziehen.
5. Verwenden Sie einen Staubsauger oder saubere Druckluft um Staub und Ablagerungen von der Messkammer oder dem Meldergehäuse zu entfernen.
6. Befestigen Sie die Abdeckung der Messkammer wieder auf der Platine in dem Sie die Abdeckung an den Markierungspfeilen ausrichten und mit leichtem Druck einrasten lassen.
7. Montieren Sie das Meldergehäuse, in dem Sie es an den Befestigungspunkten und den LED ausrichten und mit leichtem Druck einrasten lassen.
8. Nachdem alle Brandmelder gereinigt wurden, schalten Sie die Ringleitung wieder ein und prüfen Sie alle Melder auf Funktion wie im Abschnitt PRÜFUNG beschrieben.

PRÜFUNG

Die ordnungsgemäße Funktion der installierten Melder ist zu prüfen. Weiterhin ist eine regelmäßige Wartung erforderlich. Zur Vermeidung von Fehlalarmen schalten Sie die entsprechende Meldergruppe oder das System ab. Vor Beginn der Servicearbeiten sind die entsprechenden Interventionskräfte und Beteiligten über die Außerbetriebnahme der Anlage zu informieren. Schalten Sie die Meldergruppen und Alarmweiterleitung ab, um unerwünschte Alarmmeldungen während der Wartung zu vermeiden.

Prüfen Sie den Melder wie folgt:

Magnet Test (Option, Artikel-Nr. M02-04-00)

1. Um den Melder zu prüfen halten Sie den Testmagnet in einer Entfernung von ca. 2 cm zur LED 1 direkt an die Markierung am Meldergehäuse (siehe Abb.3).
2. Beide LED sollten innerhalb von 30 Sekunden leuchten und die Alarmauslösung lokal und an der Brandmelderzentrale anzeigen.

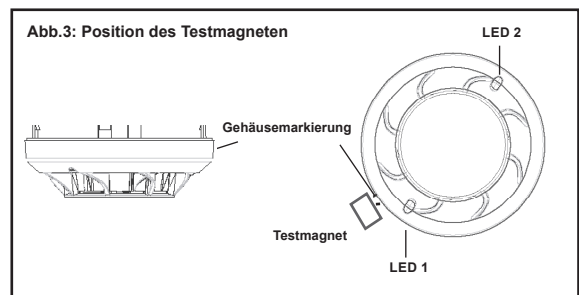

Rauchmethode

1. Mit einem geeigneten Prüfgas eines zugelassenen Herstellers (z.B. von No Clim Products Ltd.) wird der Rauchmelder durch eine kontrollierte Prüfgasmenge ausgelöst. Hierbei sind die Herstellerempfehlungen und die lokalen Anforderungen zu beachten.
2. Beide LED des Rauchmelders sollten innerhalb von 30 Sekunden leuchten und die Alarmauslösung lokal und an der Brandmelderzentrale anzeigen.

WICHTIG: Informieren Sie nach Abschluss der Prüfung alle beteiligten Stellen wieder über die Inbetriebnahme des Systems.

ACHTUNG

EINSCHRÄNKUNGEN VON RAUCHMELDERN

Rauchmelder müssen mit kompatiblen Anlagen verwendet werden.

Rauchmelder erkennen keine Entstehungsbrände deren Rauch die Melder nicht erreicht.

Ein Rauchmelder kann keine Feuerentwicklung in anderen Gebäudebereichen erkennen.

Rauchmelder haben auch Einschränkungen in der Auslösung. Bei der Auswahl von Brandmeldern müssen die Umgebungsbedingungen berücksichtigt werden.

Brandmelder haben keine ewige Lebensdauer, da sie elektronische Bauteile enthalten. Selbst wenn robuste Melder für eine Betriebszeit von über 10 Jahren ausgelegt sind, können Bauteile jederzeit ausfallen. Testen Sie deshalb mindestens halbjährlich Ihr Meldersystem. Reinigen und inspizieren Sie die Brandmelder regelmäßig. Inspektionen des Brandmeldesystems reduzieren erheblich das Produkthaftungsrisiko.